

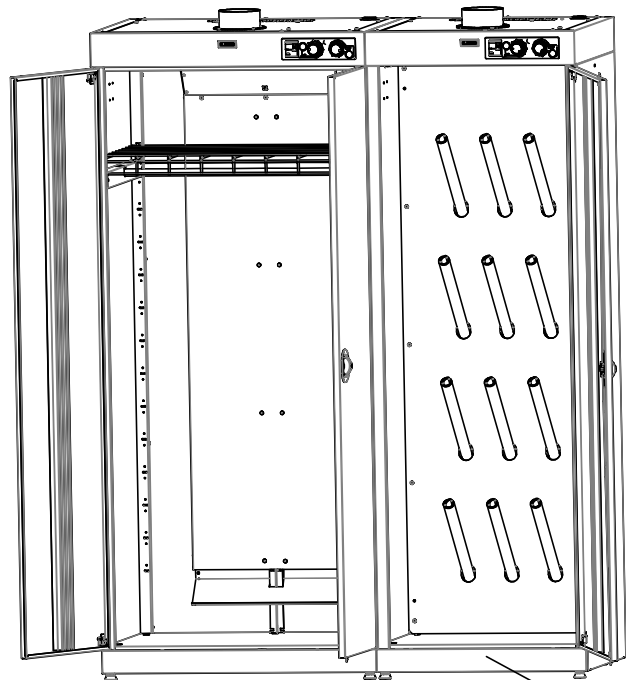

Шкаф сушильный ШС Сахара 5, ШС Сахара 8



ШС Сахара 5

ООО "НПО ПРОМЕТ"
2019

1  x 12 для каждой секции

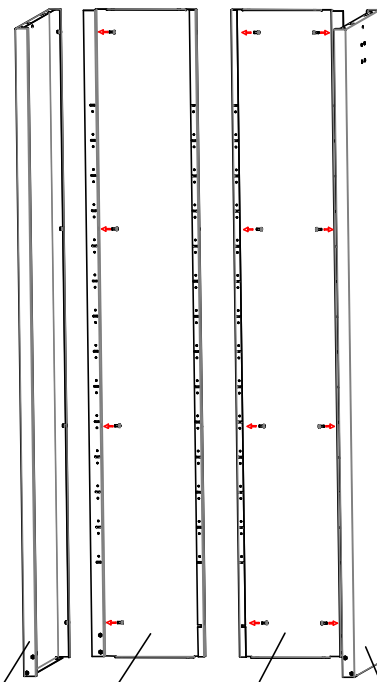

Стенка боковая левая Стенка задняя левая Стенка задняя правая Стенка боковая правая

2 для каждой секции

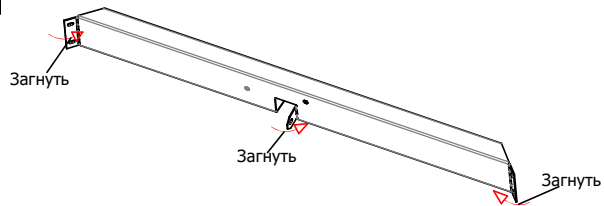

3 для каждой секции

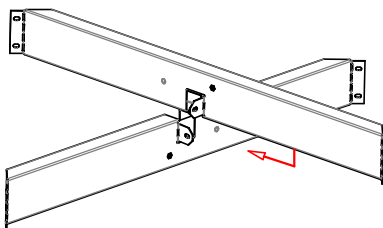

4 $\phi 8$ $\phi 6$ для каждой секции

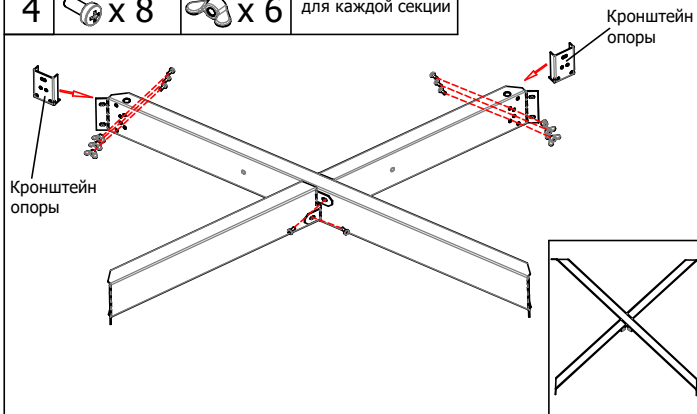

5 $\phi 8$ для каждой секции

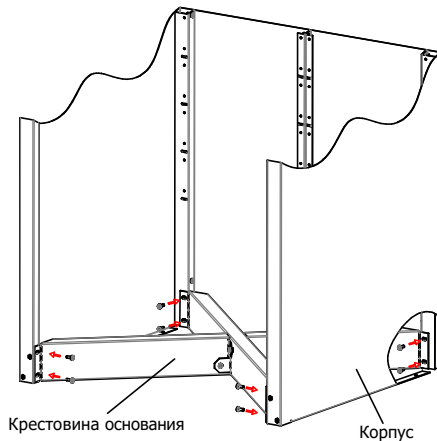

6 $\phi 4$ для каждой секции

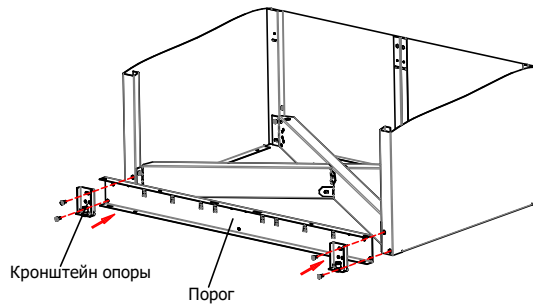

7  x 8 для каждой секции

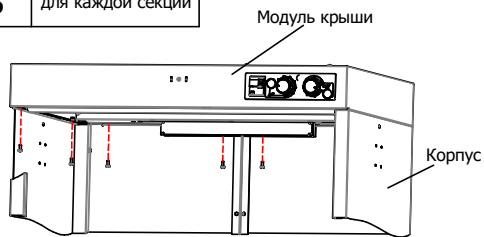

8  x 4 для каждой секции

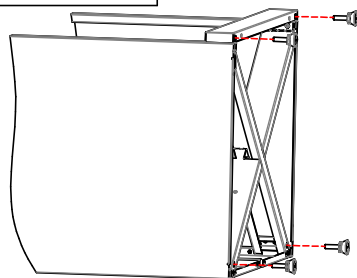



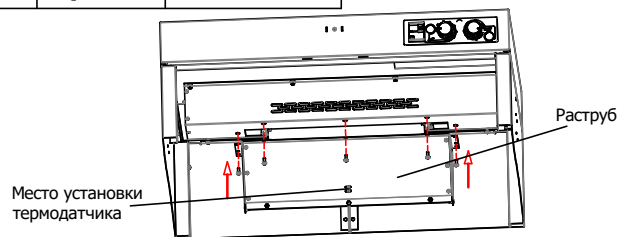

9  x 5 для одежной секции



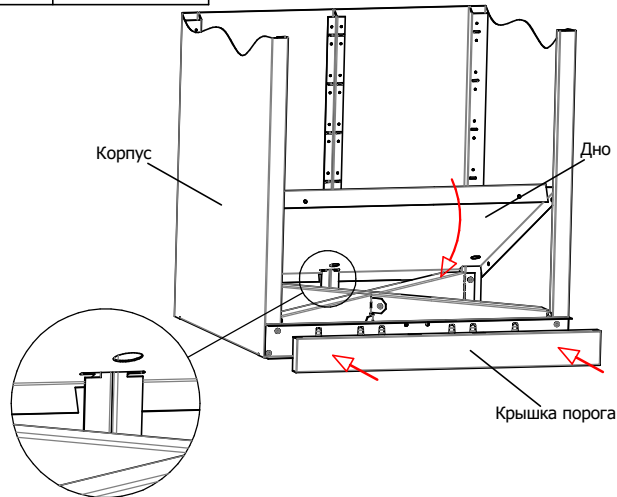

Термодатчик установить на внутреннюю часть раструба и закрепить с помощью 2-х кабельных стяжек через отверстия в передней стенке раструба.

10 для каждой секции

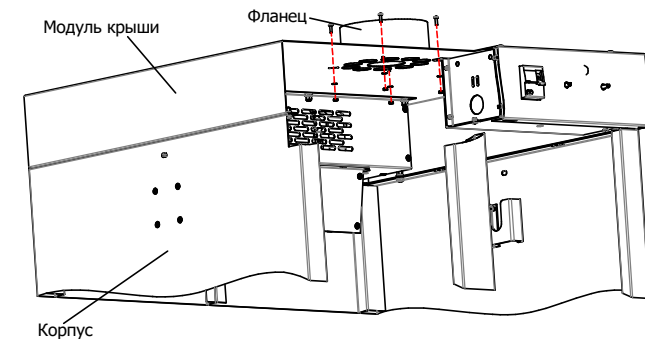

11  x 4  x 4  x 4 для каждой секции



12  x 8 для одежной секции

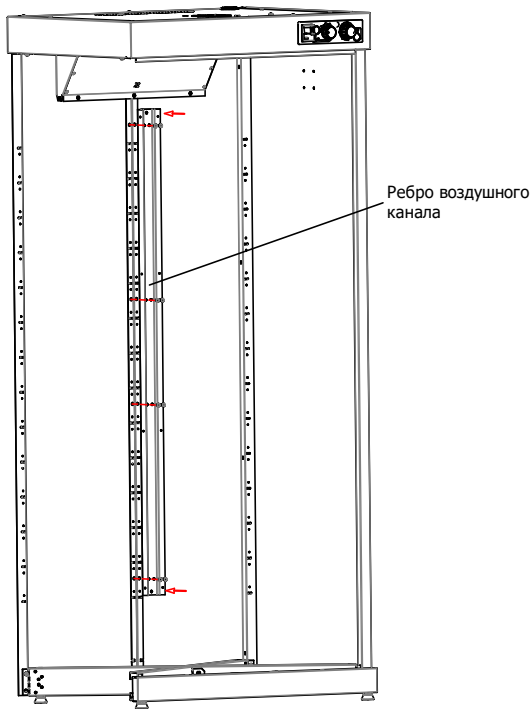

13  x 4 для одежной секции

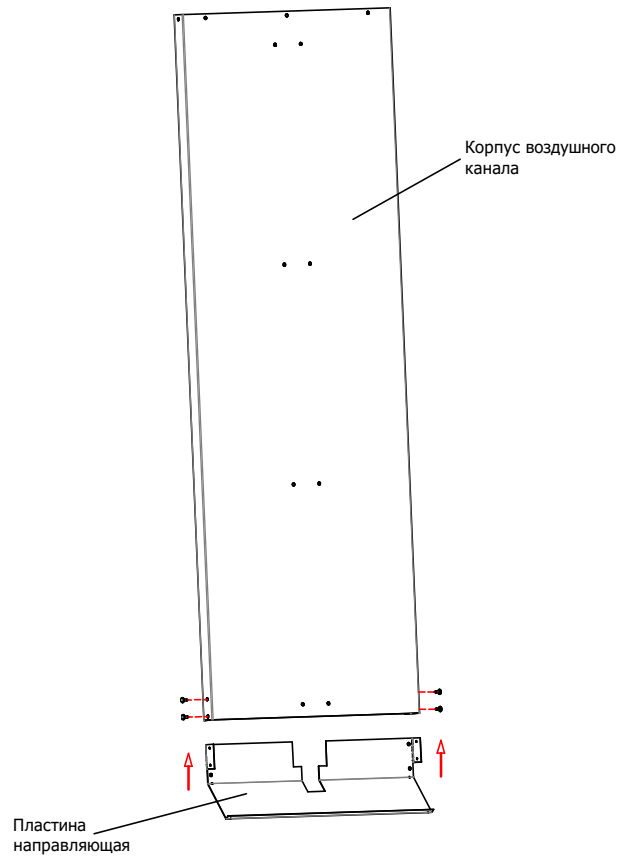

14



x 5



x 8

для одежной секции

Корпус воздушного канала

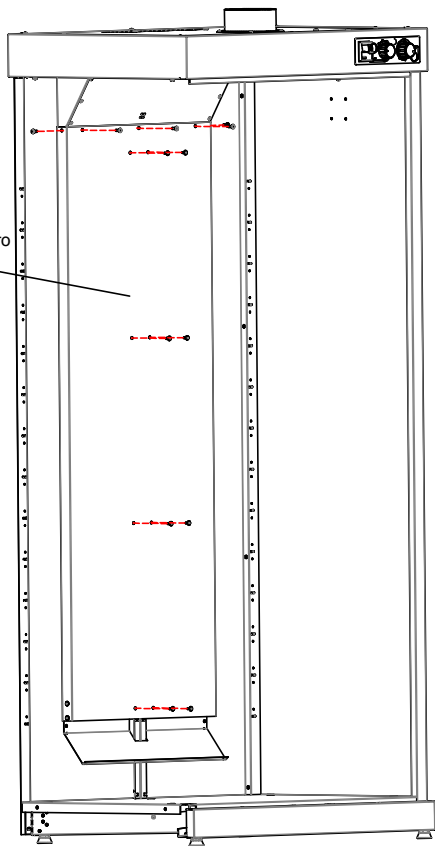

15

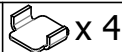

x 4

для одежной секции

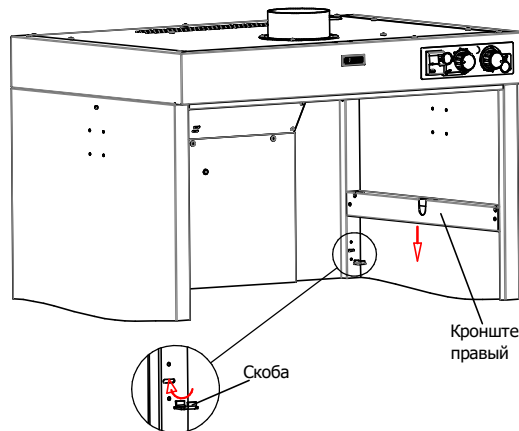

Кронштейн штанги
правый

Скоба

Кронштейн штанги левый устанавливается аналогичным образом.

16

для одежной секции

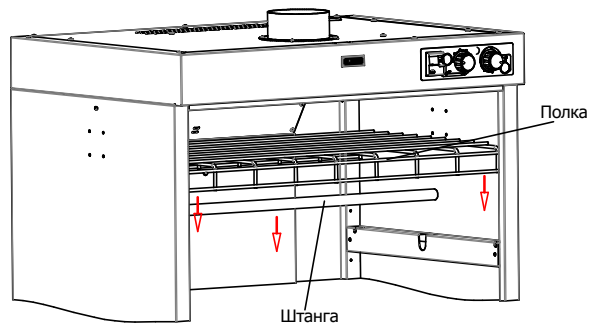

Полка

Штанга

17  x 4  x 4  x 2  x 2 для одежной секции

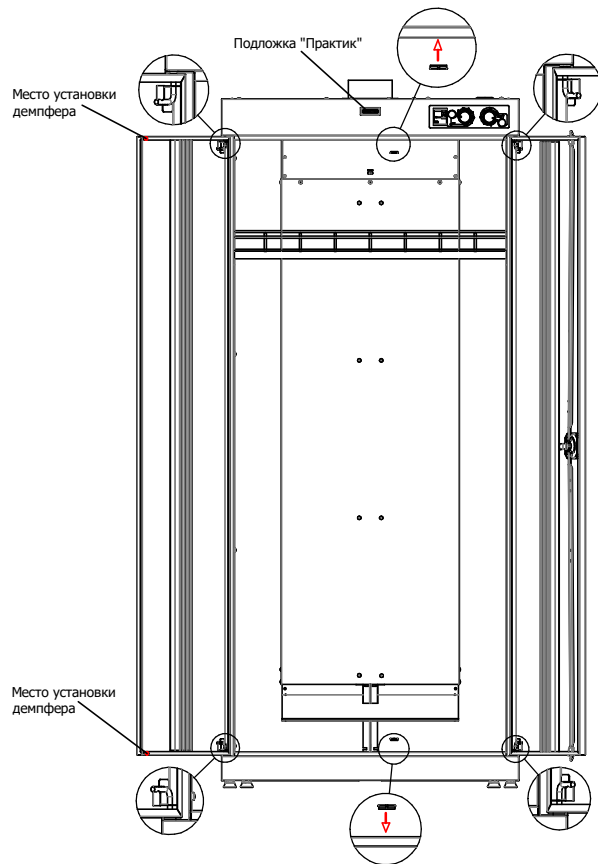

Стр.11/16

18  x 8 для обувной секции

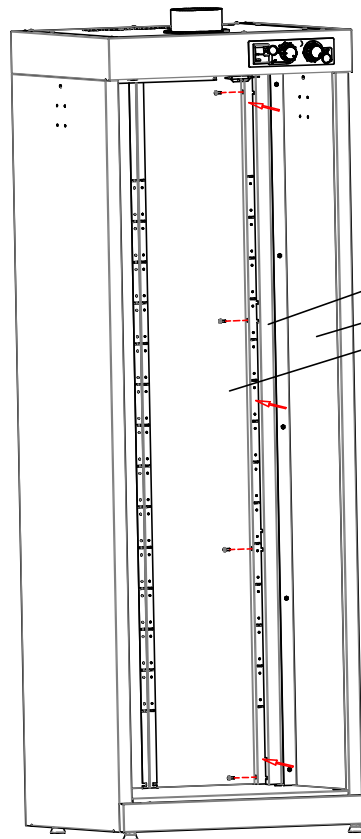

1. Ослабить крепеж между боковыми и задними стенками.
 2. Установить монтажные кронштейны.
 3. Затянуть крепеж.
- На рисунке показана установка правого кронштейна, установка левого производится аналогичным образом.

Стр.12/16

19

 x 10

для обувной секции

Кронштейн монтажный

Панель патрубков

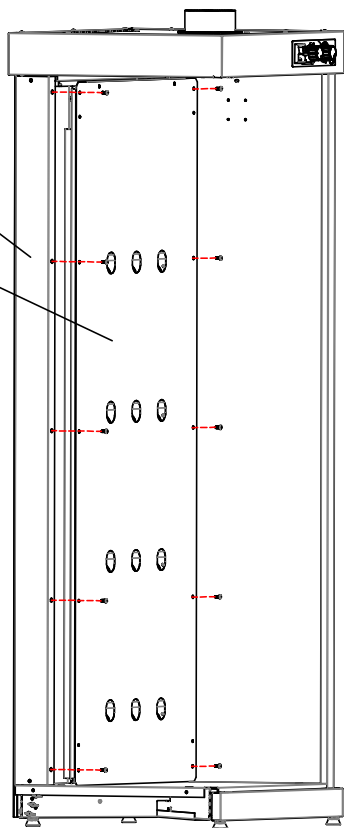

20

для обувной секции

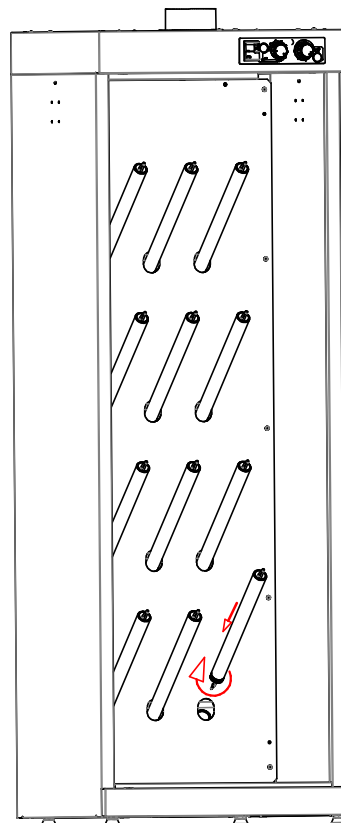

21  x 2  x 2  x 2  x 2 для обувной секции

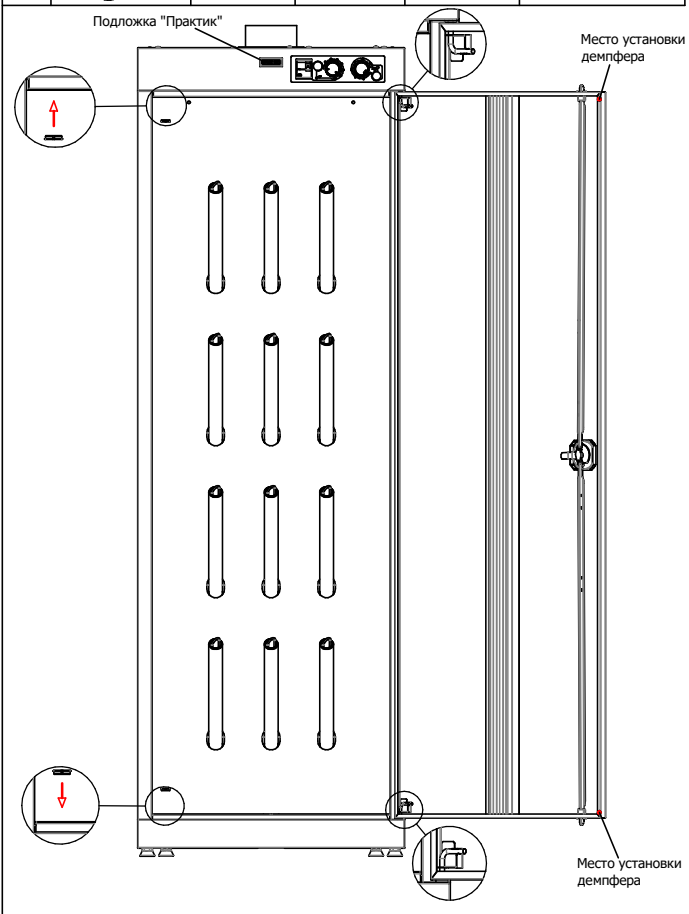

ПОЯСНЕНИЯ К ИНСТРУКЦИИ

1. Последовательность сборки указана порядковым номером в верхнем левом углу каждого изображения сборочной операции.
2. Тип и количество крепежных изделий для сборочной операции указаны в левом верхнем углу ее изображения.
3. Имеется возможность крепления шкафов к стене (через отверстия в задних стенках) и к полу (через отверстия в нижних гнибах боковых стенок). Крепеж в комплекте не поставляется.

Примечания

1. Возможны конструктивные изменения, не учтенные в данной инструкции.